

altron Funkschaltuhr

Die altron-Funkschaltuhr ist eine batteriebetriebene Uhr, die als Sender eingesetzt werden kann, um die verschiedenen easywave-Radio-Empfänger anzusteuern (anzufunkten). Mit Hilfe der mitgelieferten Zubehöreile, kann der Sender einfach an die Wand montiert werden.

Die Funkschaltuhr besitzt 4 Radiokanäle, mit denen 4 Empfänger individuell angefunkt (angesteuert) werden können. Außer den individuellen Kanälen gibt es auch die Möglichkeit, alle Funktionen für den Gruppenkanal zu programmieren. Hierbei werden alle 4 Signale sehr schnell (ca. 0,5 Sek.) hintereinander angesteuert.

Die Uhr besitzt außerdem verschiedene Betriebsmodi, die man zum Ansteuern des easywave-Radio-Empfängers gebrauchen kann. Nach dem Programmieren der Schaltzeiten, können die Empfänger auf verschiedene Weisen automatisch angesteuert werden. Darüber hinaus ist es möglich, die Uhr manuell zu bedienen, wie Ihnen bekannt beim Bedienen eines einfachen Senders.

Die Schaltzeiten können programmiert werden für: einen bestimmten Tag, die Wochenmitte, Wochenende oder Woche. Nach dem Einstellen der maximalen Sendezeit, kann die Zwischenposition programmiert werden. Diese Zwischenposition bietet die Möglichkeit, um einen Rollladen bzw. Sonnenschutz teilweise zu öffnen (auszufahren)/schließen (einzufahren).

Die Uhr besitzt einen Knopf, mit dem man leicht von Sommerzeit auf Winterzeit umschalten bzw. das Feiertagsprogramm einschalten kann. Das Feiertagsprogramm benützt die Zeiten, die für den Sonntag einprogrammiert wurden.

Um die Zeiten, die Schaltzeiten sowie die Zwischenpositionen richtig zu programmieren/einzustellen möchten wir Sie bitten, nachfolgende Anleitung zu befolgen. Die Methode für das Programmieren des Senders im Speicher des Empfängers ist für jeden Empfänger verschieden. Für das richtige Programmieren/Einlernen des Senders, bitten wir Sie, die Gebrauchsanweisung des betreffenden Empfängers zu benutzen.

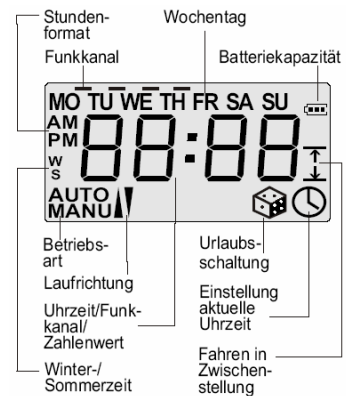

Functionen:

- ✓ Uhrzeit und Wochentag einstellen.
Siehe hierzu Anweisungen in §1.
- ✓ Maximale Laufzeit messen und Speichern (Notwendig für das Einstellen von Zwischenpositionen).
Siehe hierzu Anweisungen in §2.
- ✓ Neue Schaltzeiten programmieren für die automatische Ansteuerung.
Siehe hierzu Anweisungen in §3.
- ✓ Schaltzeiten ändern für die automatische Ansteuerung.
Siehe hierzu Anweisungen in §4.
- ✓ Schaltzeiten löschen aus den Speicher der Uhr.
Siehe hierzu Anweisungen in §5.
- ✓ Zwischen verschiedenen Betriebsmodi wechseln.
Siehe hierzu Anweisungen in §6.
- ✓ Einfaches Umschalten von Sommer auf Winterzeit bzw. umgekehrt.
Siehe hierzu Anweisungen in §7.
- ✓ Aktivierung des Feiertagsprogramm (Sonntagzeiten).
Siehe hierzu Anweisungen in §8.
- ✓ Reset der Funkschaltuhr um diese in den Ausgangszustand zu bringen.
Siehe hierzu Anweisungen in §9.

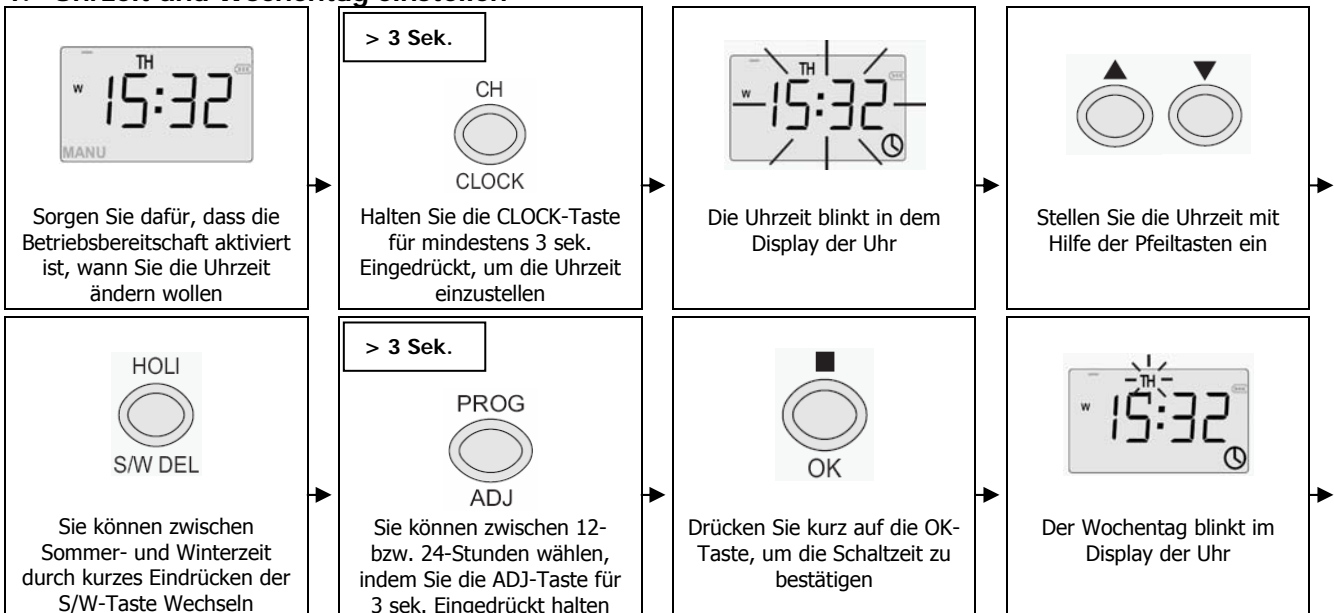

1. Uhrzeit und Wochentag einstellen

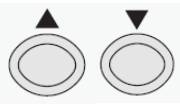

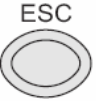





 <p>Stellen Sie den Wochentag mit Hilfe der Pfeiltasten ein</p>	 <p>Drücken Sie kurz auf die OK-Taste, um den Wochentag zu bestätigen</p>	 <p>Die Uhr geht in den Stand Betriebsbereit</p>	 <p>Sie können jederzeit durch Drücken der ESC-Taste zur den Stand Betriebsbereit zurückkehren</p>
--	--	--	---

2. Maximale Laufzeit messen und Speichern

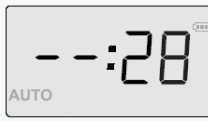
 <p>Lassen Sie den Rollladen/Sonnenschutz in die Oberste Endposition fahren</p>	 <p>Sorgen Sie dafür, dass die Betriebsbereitschaft aktiviert ist, wenn Sie die Laufzeiten messen wollen</p>	<p>> 3 sek.</p>  <p>Behalten Sie die PROG-Taste für mindestens 3 sek. eingedrückt</p>	 <p>Wählen Sie den Radiokanal mit den CH-Taste aus</p>
 <p>Halten Sie die AB-Taste solange eingedrückt, bis der Rollladen/Sonnenschutz die unterste Endposition erreicht</p>	 <p>Halten Sie die AUF-Taste eingedrückt, bis der Rollladen/Sonnenschutz in der obersten Endposition ist</p>	<p>Die Schaltzeit für AUF und AB ist nun gemessen und in dem gewünschten Radiokanal gespeichert.</p> <p>Wiederholen Sie die letzten 3 Punkte für jeden Radiokanal, bei dem Sie die Schaltzeit messen und speichern wollen.</p>	 <p>Drücken Sie kurz auf die ESC-Taste, um in den Stand betriebsbereit zurück zu kommen</p>

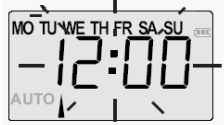
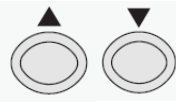
3. Neue Schaltzeiten programmieren für die automatische Ansteuerung

 <p>Sorgen Sie dafür, dass die Betriebsbereitschaft aktiviert ist, wenn Sie neue Schaltzeiten programmieren wollen</p>	 <p>Drücken Sie kurz auf die PROG-Taste, um in das Schaltzeit-Menu zu kommen</p>	 <p>Die Anzahl der leeren Speicherplätze ist im Display der Uhr zu sehen</p>	 <p>Wenn FULL im Display der Uhr angezeigt wird, müssen Sie erst eine Schaltzeit löschen. Siehe Anweisungen in §5</p>
 <p>Drücken Sie kurz auf die OK-Taste, um eine neue Schaltzeit zu programmieren</p>	 <p>Die Schaltzeit blinkt im Display der Uhr</p>	 <p>Stellen Sie die Schaltzeit mit Hilfe der Pfeiltasten ein</p>	 <p>Drücken Sie kurz auf die OK-Taste um die Schaltzeit zu bestätigen</p>

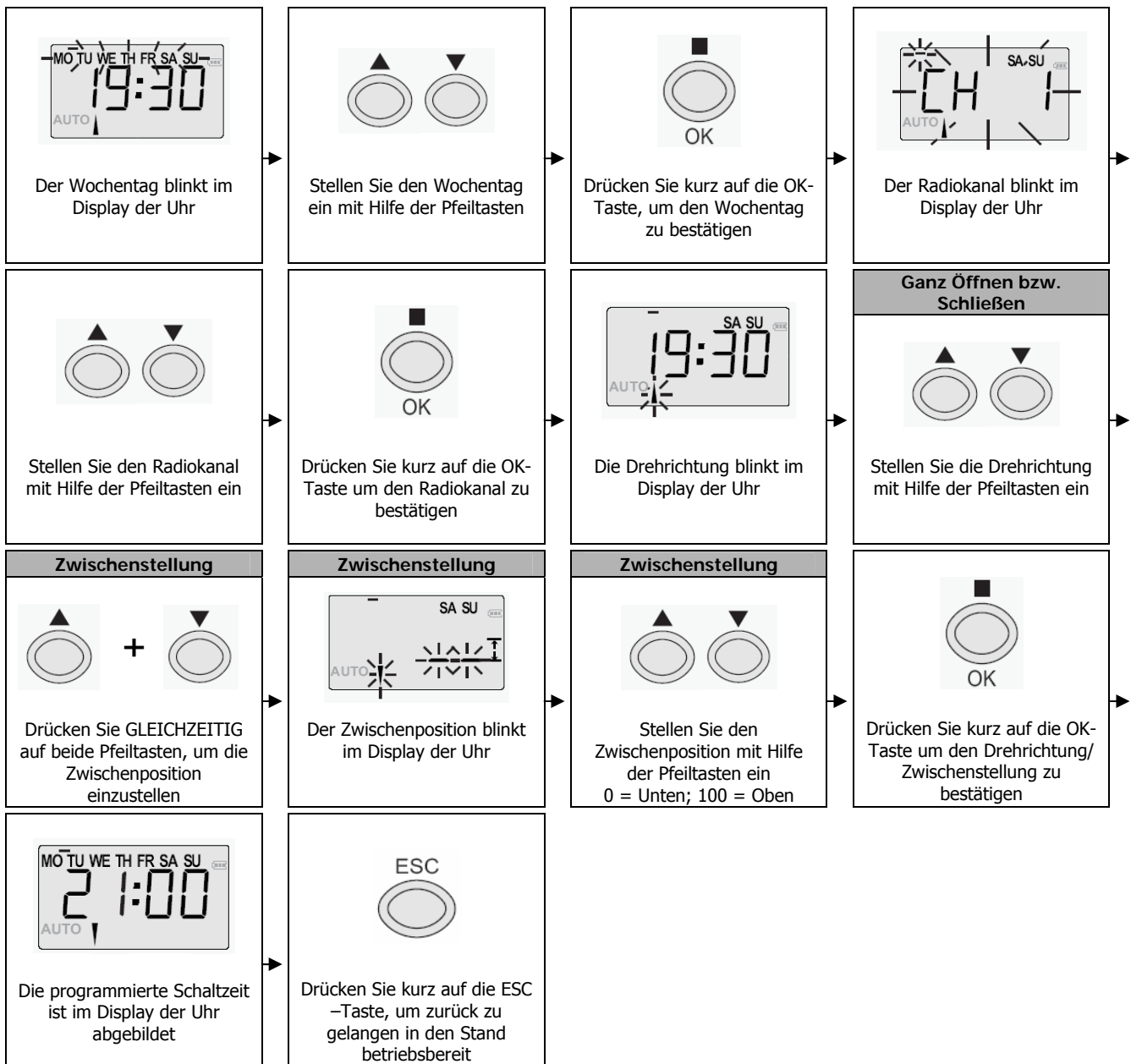

4. Schaltzeiten ändern für die automatische Ansteuerung

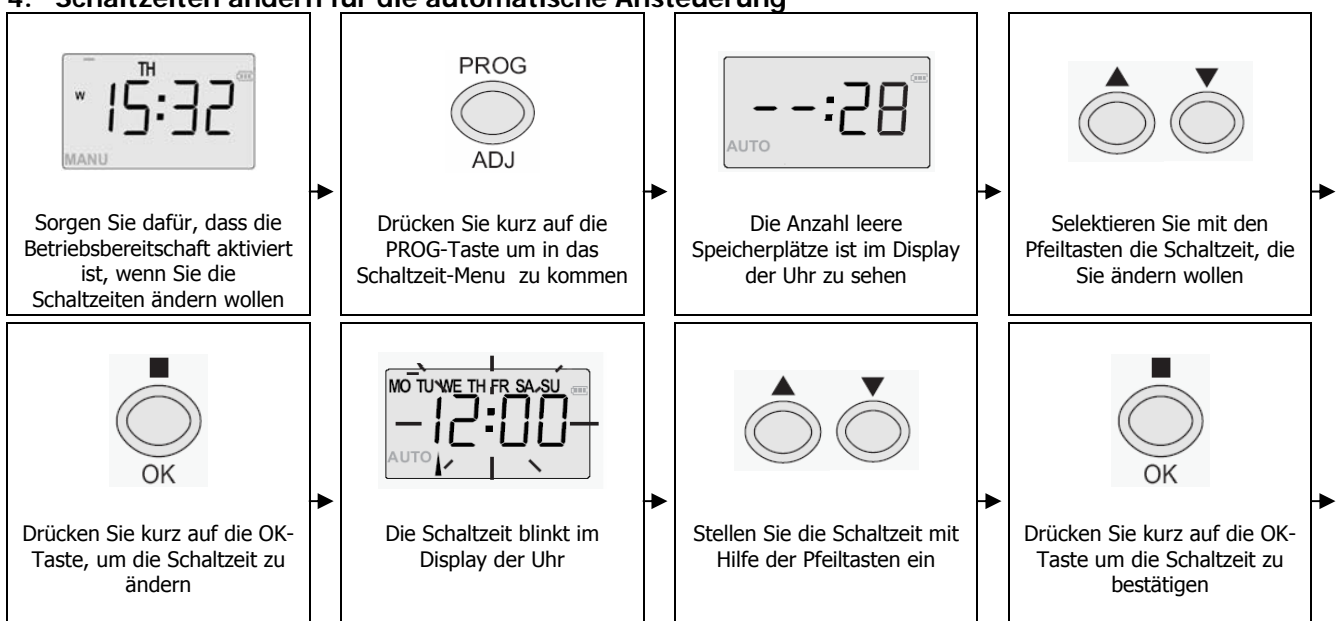

<p>Der Wochentag blinkt im Display der Uhr</p>	<p>Stellen Sie den Wochentag mit Hilfe der Pfeiltasten ein</p>	<p>Drücken Sie kurz auf die OK Taste um den Wochentag zu bestätigen</p>	<p>Das Radiokanal blinkt im Display der Uhr</p>
<p>Stellen Sie den Radiokanal mit Hilfe der Pfeiltasten ein</p>	<p>Drücken Sie kurz auf die OK-Taste, um den Radiokanal zu bestätigen</p>	<p>Ganz Öffnen bzw. Schließen</p> <p>Die Drehrichtung blinkt im Display der Uhr</p>	<p>Ganz Öffnen bzw. Schließen</p> <p>Stellen Sie die Drehrichtung mit Hilfe der Pfeiltasten ein</p>
<p>Zwischenstellung</p> <p>Die Zwischenstellung blinkt im Display der Uhr</p>	<p>Zwischenstellung</p> <p>Stellen Sie den Zwischenstellung mit Hilfe der Pfeiltasten ein 0 = Unten; 100 = Oben</p>	<p>Drücken Sie kurz auf die OK-Taste um die Drehrichtung/ Zwischenstellung zu bestätigen</p>	<p>Die programmierte Schaltzeit ist im Display der Uhr zu sehen</p>
<p>Drücken Sie kurz auf die ESC-Taste, um zurück zu gelangen in den Stand betriebsbereit</p>			

5. Schaltzeiten löschen aus dem Speicher der Uhr

<p>Sorgen Sie dafür, dass die Betriebsbereitschaft aktiviert ist, wenn Sie die Schaltzeiten löschen wollen</p>	<p>Drücken Sie kurz auf die PROG-Taste, um in das Schaltzeit-Menu zu kommen</p>	<p>Die Anzahl leere Speicherplätze ist im Display der Uhr zu sehen</p>	<p>Selektieren Sie mit den Pfeiltasten die Schaltzeit, die Sie löschen wollen</p>
<p>> 3 sek.</p> <p>Halten Sie die DEL-Taste für mindestens 3 sek. Eingedrückt, um die Schaltzeit zu löschen</p>	<p>Drücken Sie kurz auf die ESC-Taste, um zurück in den Stand betriebsbereit zu kommen</p>		

6. Zwischen verschiedenen Betriebsmodi wechseln



Sorgen Sie dafür, dass die Betriebsbereitschaft aktiviert ist, wenn Sie zwischen Betriebsmodi wechseln wollen.

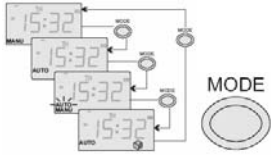

Stellen Sie die gewünschte Betriebsmodi mit Hilfe der MODE-Taste ein

Folgende Betriebsmodi können eingestellt werden:

Manuell: Empfänger können nur manuell angesteuert werden. Die programmierten Schaltzeiten sind deaktiviert.

Automatik: Empfänger werden auf programmierte Schaltzeiten angesteuert.

Automatik mit manuell eingestelltem und temporärem Wechsel: Nach umschalten auf diesen Betriebsmodus sind die programmierten Schaltzeiten bis zu 24 Stunden deaktiviert. Anschließend schaltet die Funkschaltuhr selbstständig in den Automatikbetrieb zurück.

Automatik mit Zufallsgenerator: Empfänger werden durch ein Zufallsprinzip - Abweichung (max. 15min. - zu den einprogrammierten Zeiten angesteuert

7. Wechsel von Sommer- und Winterzeit



Sorgen Sie dafür, dass die Betriebsbereitschaft aktiviert ist, wenn Sie zwischen Sommer- und Winterzeit wechseln wollen

> 3 sek.



Halten Sie die S/W-Taste mindestens 3 sek. Eingedrückt, um zwischen Sommer- und Winterzeit zu wechseln

8. (De)aktivieren der Feiertagsschaltung



Sorgen Sie dafür das die Betriebsbereitschaft aktiviert ist, wenn Sie die Feiertagsschaltung (de)aktivieren wollen



Drücken Sie kurz auf die HOLI-Taste um die Feiertagsschaltung zu (de)aktivieren

9. Reset der Funkschaltuhr



Sorgen Sie dafür dass die Betriebsbereitschaft aktiviert ist, wenn Sie den Speicher löschen wollen

> 3 sek.

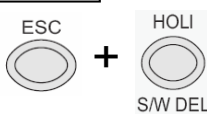

Halten Sie die ESC- und DEL-Taste zusammen für mindestens 3 sek. Eingedrückt, um den Speicher zu löschen (Reset)

Batterie wechseln



Drücken Sie die Funkschaltuhr mittig und von Oben und unten zusammen und ziehen Sie sie aus dem Wandhalter



Tauschen Sie die Batterie aus. Verwenden Sie ausschließlich Batterien des Typs CR2032. Achten Sie auf die richtige Polung!



Setzen Sie die Zeitschaltuhr (Clipssystem) wieder in den Wandhalter ein.

Wichtig!

- ☛ Verwenden Sie bitte nur altron-Produkte in Kombination mit dem Easywave-Radio-System.
- ☛ Aktivieren Sie die Snder nur dann, wenn sich das zu bedienende Objekt in Ihrem Sichtbereich befindet.
- ☛ Sollte ein Produkt nicht gut funktionieren, so lassen Sie dieses bitte durch altron kontrollieren.
- ☛ Es ist ohne vorherige schriftliche Zustimmung nicht gestattet, an altron-Produkten Änderungen vorzunehmen.
- ☛ altron kann für Schäden, die durch unsachgemäßen Gebrauch verursacht wurden, keinerlei Haftung übernehmen.

Gewährleistung

Innerhalb der Garantiezeit (2 Jahre) beseitigen wir unentgeltlich Mängel der Geräte, die auf Material- oder Herstellungsfehler zurückzuführen sind, durch Reparatur oder Umtausch. Transportkosten werden nicht erstattet. Die Garantie erlischt bei Fremdeinwirkung.

Konformität

Diese Produkte wurden unter den Anforderungen der R&TTE-Richtlinie 1995/5/EG hergestellt.



Diese Produkte können in den nachfolgend aufgeführten Ländern montiert werden: EU/CH/FL/IS/N.

Sollten trotz sachgemäßer Handhabung dieser Beschreibung Störungen auftreten, wenden Sie sich bitte an folgende Adresse:

 altron motors bv; Schaapweg 30; 6063 BA Vlodrop; Tel.: 0031 475 406014; Fax.: 0031 475 406018 